

# Drehrahmen für Türen DT3

(dargestellt ist die Variante DT3/5 von Seite 8)

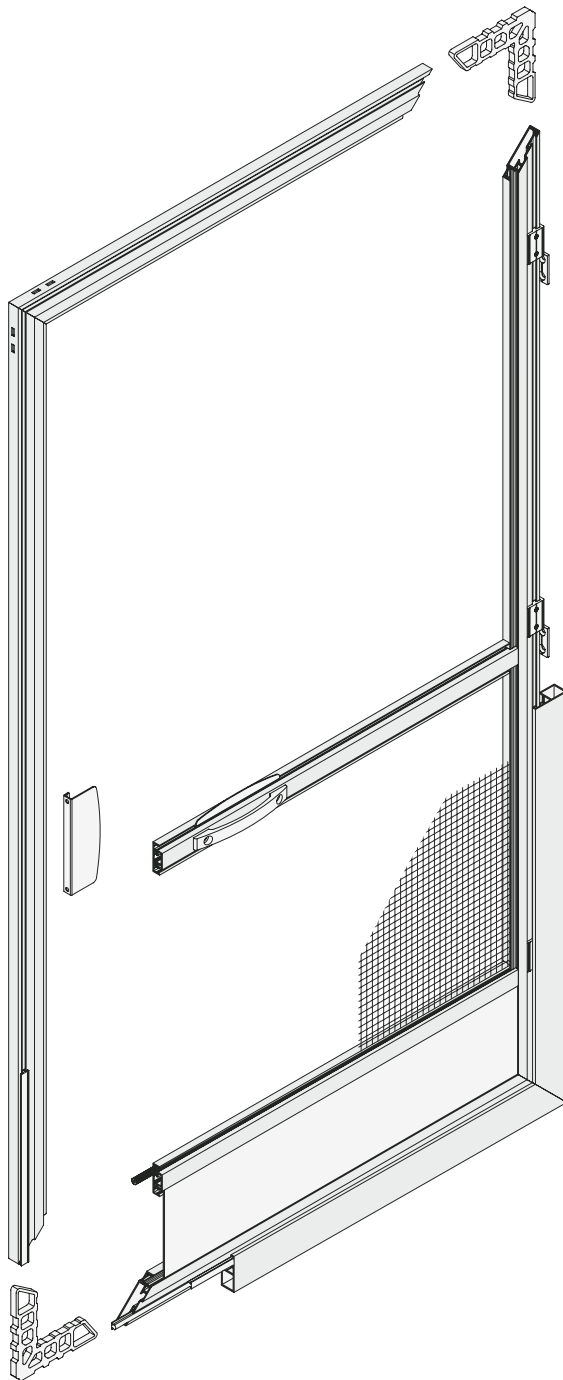

## Schiebeverschluss

Die Drehrahmen der Serie DT3 können zusätzlich mit einem Schiebeverschluss ausgestattet werden (Kapitel Sonderlösungen).

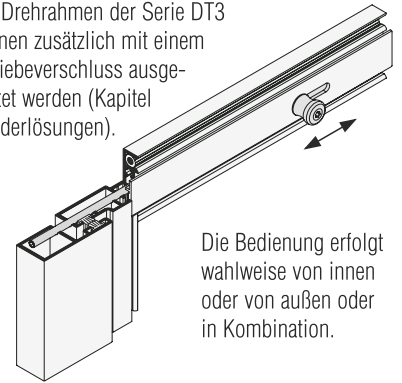

Die Bedienung erfolgt wahlweise von innen oder von außen oder in Kombination.

## h-Profil

Bei ebener Türschwelle wird zur unteren Abdichtung ein höhenverstellbares Bürstenprofil eingesetzt.

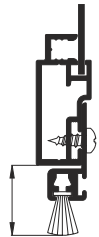

## Montagerahmen

Beim Drehrahmen der Serie DT3 stehen mehrere Montagerahmen zur Verfügung.

Damit kann der Drehrahmen auch bei schwierigen Einbausituationen entweder zwischen Tür und Rollladenführungsschiene oder direkt in der Mauerleibung montiert werden.

Auf Wunsch ist selbst ein Öffnen des Drehrahmens nach innen möglich.

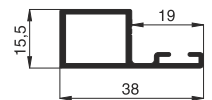

10 35 21

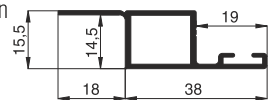

10 35 24

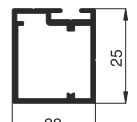

10 35 31

## gedämpfter Drehrahmen (leiser Drehrahmen)

Sämtliche Drehrahmen der Serie DT3 können auch in gedämpfter Ausführung angeboten werden. Dabei erfolgt die Magnetanziehung über stirnseitig angeordnete Blockmagnete, die in den jeweiligen Profilen oder in einem speziellen Magnethalter eingelassen sind.

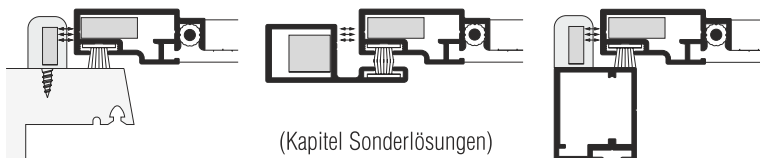

(Kapitel Sonderlösungen)

## Türschließer

Auf Wunsch kann die Drehtür mit einem Türschließer mit Gasdruckzylinder,

oder mit einem Türschließer mit Drehstabfeder ausgestattet werden (Kapitel Sonderlösungen).